

# HCG - HORN Catalogue Guide

## GORGES INTERIEURES / GOLE INTERNE

B

Ø Alésage Foro Ø	Type de produit / Linea di prodotto									
	217	264	S274	S223	S224	231	S229/229	S312/312	315	S316
jusqu'à/ fino a 8										
8 jusqu'à/ fino a 18										
18 jusqu'à/ fino a 28	•			•						
28 jusqu'à/ fino a 38	•				•					
de/da 38					•		•	•	•	
Type d'usinage / Operazione										
Alésage / Alesatura										
Gorge et chariotage / Gole e scanalatura	•			•	•		•	•		
Filetage / Filettatura						•			•	
Profilage / Profilatura	•			•	•	•	•	•	•	
Largeur de gorge Larghezza della gola	0,9 - 5,3			1,2 - 3,0	2,0 - 6,0	2,5 - 10,0	2,5 - 10,0	1,9 - 6,3	0,5 - 5,3	
Chapitre / Capitolo	<b>A</b>	<b>B</b>	<b>C</b>	<b>D</b>	<b>E</b>	<b>F</b>	<b>G</b>	<b>H</b>	<b>J</b>	<b>K</b>

## GORGES EXTERIEURES / GOLE ESTERNE

Profondeur de gorge Profondità della gola	Type de produit / Linea di prodotto									
	217	264	S274	S223	S224	231	S229/229	S312/312	315	S316
jusqu'à/ fino a 4	•	•	•	•	•	•	•	•	•	•
jusqu'à/ fino a 6		•	•	•	•	•	•	•		•
jusqu'à/ fino a 8		•		•	•	•	•	•		•
jusqu'à/ fino a 10		•		•	•	•	•			
jusqu'à/ fino a 14					•		•			
jusqu'à/ fino a 18					•		•			
jusqu'à/ fino a 25							•			
Type d'usinage / Operazione										
Gorge / Gole	•	•	•	•	•	•	•	•	•	•
Chariotage / Scanalatura		•	•	•	•		•	•		
Tronçonnage / Troncatura	•	•	•	•	•		•	•		•
Filetage / Filettatura		•	•			•	•		•	
Profilage / Profilatura	•				•		•	•	•	
Largeur de gorge Larghezza della gola	0,9 - 5,3	1,5 - 3,0	0,5 - 7,0	1,2 - 3,0	2,0 - 6,0	2,5 - 10,0	2,5 - 10,0	1,9 - 6,3	0,5 - 5,3	1,5 - 3,0
Chapitre / Capitolo	<b>A</b>	<b>B</b>	<b>C</b>	<b>D</b>	<b>E</b>	<b>F</b>	<b>G</b>	<b>H</b>	<b>J</b>	<b>K</b>

Outils spéciaux sur demande  
Utensili speciali sono fornibili su richiesta

Dimensions en mm  
Dimensioni in mm

**SYSTEME TYPE 264**

UTENSILI PER GOLE SISTEMA 264

**B**

**Porte outils  
avec serrage visé  
Portainserto  
con bloccaggio a vite**

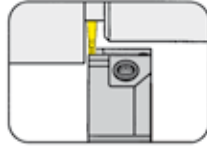

Page / Pag.  
B2-B4

**Porte outils  
avec serrage rapide  
Portainserto  
con autobloccaggio**

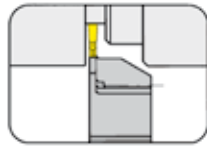

Page / Pag.  
B5

**Plaquettes  
Type  
Inserti Tipo  
S264 / 264**

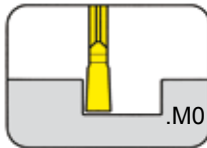

Page / Pag.  
B6

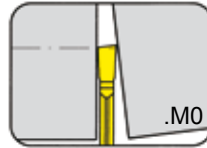

Page / Pag.  
B7

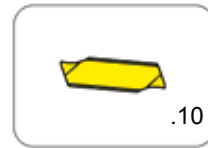

Page / Pag.  
B8

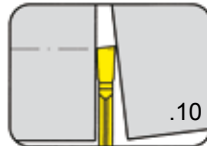

Page / Pag.  
B9

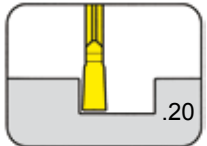

Page / Pag.  
B10

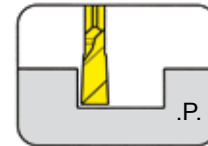

Page / Pag.  
B11

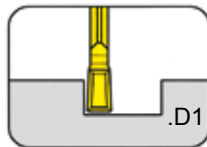

Page / Pag.  
B12

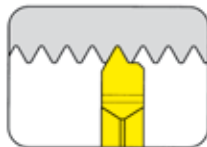

Page / Pag.  
B13

Pour les informations techniques voir svp le chapitre Q  
Per informazioni tecniche consultare il capitolo Q

**B**

**PORTE OUTILS Type**  
PORTAININSERTO Tipo

**H264**

avec serrage visé  
con bloccaggio a vite

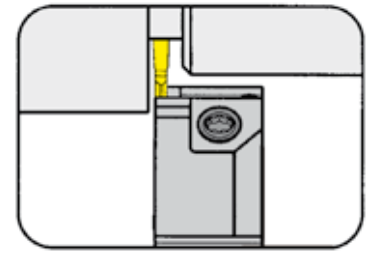

Profondeur de gorge jusqu'à 16,0 mm  
Largueur de gorge 1,5 - 2,0 mm

Profondità della gola fino a 16,0 mm  
Larghezza della gola 1,5 - 2,0 mm

à utiliser avec Plaquette amovible  
da utilizzare con Inserto

Type 264  
Tipo S264

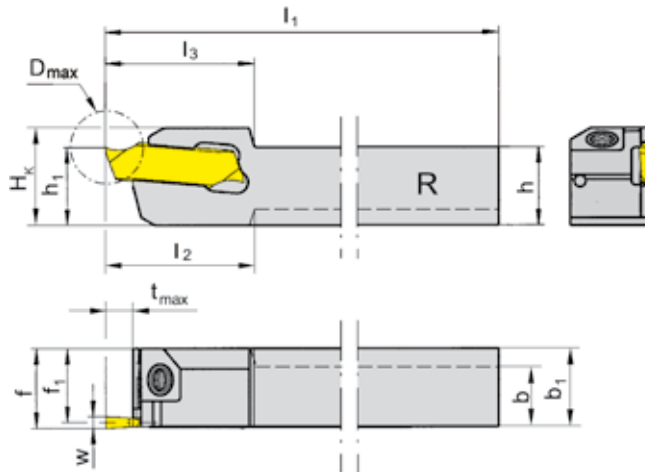

R = version à droite représentée  
R = versione destra come in figura

L = version à gauche  
L = versione sinistra a specchio

N° de commande Codice prodotto	h	b	l <sub>1</sub>	h <sub>1</sub>	b <sub>1</sub>	f <sub>1</sub>	f	l <sub>2</sub>	t <sub>max</sub>	w	D <sub>max</sub>	l <sub>3</sub>	H <sub>k</sub>	Dimension Dimensione
R/LH264.0808.01	8	8		8	10	9,25	10	17,5			22		12,5	01
R/LH264.1010.01	10	10	120	10	10	9,25	10	-	4	1,5	22	17,5	12,5	
R/LH264.1212.01	12	12		12	12	11,25	12	-			22		14,5	
R/LH264.1616.01	16	16		16	16	15,25	16	-			32		18,5	
R/LH264.1010.11	10	10		10	10	9,25	10				20		12,5	01
R/LH264.1212.11	12	12	120	12	12	11,25	12	-	10	1,5	20	19,0	14,5	
R/LH264.1616.11	16	16		16	16	15,25	16				32		18,5	
R/LH264.1212.21	12	12	120	12	12	11,25	12	-	13	1,5	26	22,0	15,5	01
R/LH264.1616.21	16	16		16	16	15,25	16				32		19,5	
R/LH264.1010.02	10	10	120	10	10	9,00	10	-	4	2,0	32	17,5	12,5	02
R/LH264.1212.02	12	12		12	12	11,00	12					19,0	14,5	
R/LH264.1010.12	10	10		10	10	9,00	10					17,5	12,5	02
R/LH264.1212.12	12	12	120	12	12	11,00	12	-	10	2,0	32	19,0	14,5	
R/LH264.1616.12	16	16		16	16	15,00	16					19,0	18,5	
R/LH264.1212.22	12	12	120	12	12	11,00	12	-	16	2,0	32	25,0	14,5	02
R/LH264.1616.22	16	16		16	16	15,00	16						19,5	

Préciser R ou L version  
Precisare esecuzione R o L

Autres dimensions sur demande  
Dimensioni differenti sono fornibili su richiesta

Dimensions en mm  
Dimensioni in mm

**Pièces détachées**  
Ricambi

Porte outils Portainserito	Vis Vite	Tournevis TORX PLUS® Cacciavite TORX PLUS®
R/LH264....	<b>3.5.12T10EP</b>	<b>T10PL</b>

**PORTE OUTILS Type**  
PORTAININSERTO Tipo

**H264**

avec serrage visé  
con bloccaggio a vite

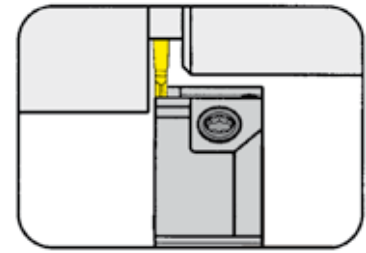

Profondeur de gorge jusqu'à 16,0 mm  
Largueur de gorge 2,5 mm  
Profondità della gola fino a 16,0 mm  
Larghezza della gola 2,5 mm

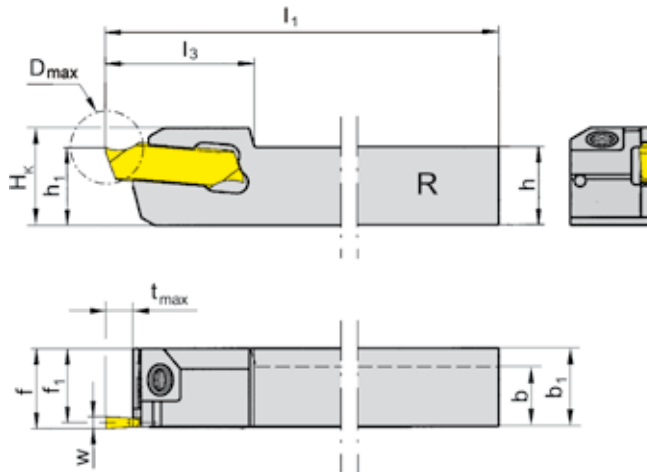

à utiliser avec Plaquette amovible  
da utilizzare con Inserto

Type 264  
Tipo S264



R = version à droite représentée  
R = versione destra come in figura

L = version à gauche  
L = versione sinistra a specchio

N° de commande Codice prodotto	h	b	l <sub>1</sub>	h <sub>1</sub>	f <sub>1</sub>	f	t <sub>max</sub>	w	D <sub>max</sub>	l <sub>3</sub>	H <sub>k</sub>	Dimension Dimensione
R/LH264.1212.03	12	12	120	12	10,75	12	4	2,5	32	17,5	14,5	03
R/LH264.1616.03	16	16	120	16	14,75	16	4	2,5	32	17,5	18,5	03
R/LH264.1212.13	12	12	120	12	10,75	12	10	2,5	32	19,0	14,5	03
R/LH264.1616.13	16	16	120	16	14,75	16	10	2,5	32	19,0	18,5	03
R/LH264.1212.23	12	12	120	12	10,75	12	16	2,5	32	25,0	14,5	03
R/LH264.1616.23	16	16	120	16	14,75	16	16	2,5	32	25,0	18,5	03

Préciser R ou L version  
Precisare esecuzione R o L

Dimensions en mm  
Dimensioni in mm

Autres dimensions sur demande  
Dimensioni differenti sono fornibili su richiesta

**Pièces détachées**  
Ricambi

Porte outils Portainserito	Vis Vite	Tournevis TORX PLUS® Cacciavite TORX PLUS®
R/LH264.1...	3.5.12T10EP	T10PL

**B**

**PORTE OUTILS Type**  
PORTAINSERTO Tipo

**H264**

avec serrage visé  
con bloccaggio a vite

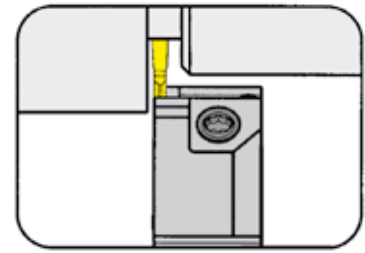

Profondeur de gorge jusqu'à	Profondità della gola fino a	16,0 mm
Largueur de gorge	Larghezza della gola	3,0 mm

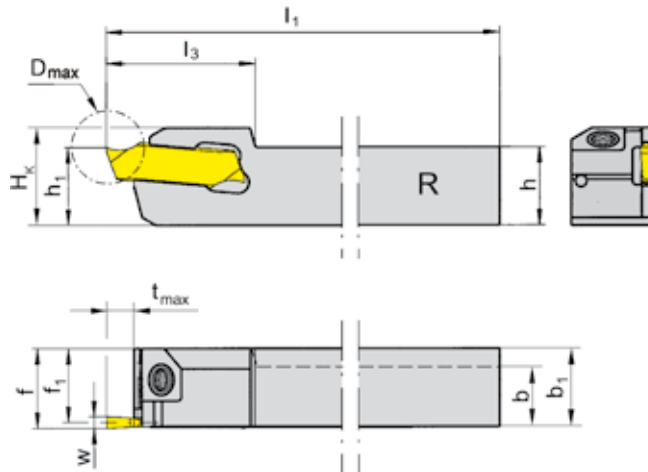

à utiliser avec Plaquette amovible  
da utilizzare con Inserto

Type 264  
Tipo S264



R = version à droite représentée  
R = versione destra come in figura

L = version à gauche  
L = versione sinistra a specchio

N° de commande Codice prodotto	h	b	l <sub>1</sub>	h <sub>1</sub>	f <sub>1</sub>	f	t <sub>max</sub>	w	D <sub>max</sub>	l <sub>3</sub>	H <sub>k</sub>	Dimension Dimensione
R/LH264.1212.04	12	12	120	12	10,5	12	5	3	32	17,5	15	04
R/LH264.1616.04	16	16	120	16	14,5	16	5	3	32	17,5	19	04
R/LH264.1212.14	12	12	120	12	10,5	12	10	3	32	19,0	15	04
R/LH264.1616.14	16	16	120	16	14,5	16	10	3	32	19,0	19	04
R/LH264.1212.24	12	12	120	12	10,5	12	16	3	32	25,0	15	04
R/LH264.1616.24	16	16	120	16	14,5	16	16	3	32	25,0	19	04

Préciser R ou L version  
Precisare esecuzione R o L

Dimensions en mm  
Dimensioni in mm

Autres dimensions sur demande  
Dimensioni differenti sono fornibili su richiesta

**Pièces détachées**  
Ricambi

Porte outils Portainsero	Vis Vite	Tournevis TORX PLUS® Cacciavite TORX PLUS®
R/LH264.1...	3.5.12T10EP	T10PL

**PORTE OUTILS Type**

PORTAININSERTO Tipo

**H264**

avec serrage rapide  
con autobloccaggio

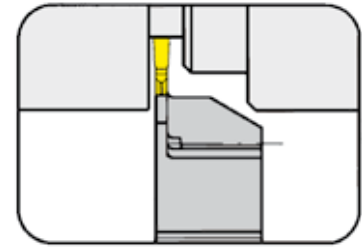

Profondeur de gorge jusqu'à	Profondità della gola fino a	10,0 mm
Largueur de gorge	Larghezza della gola	1,5 - 3,0 mm

à utiliser avec Plaquette amovible  
da utilizzare con Inserto

Type 264  
Tipo S264

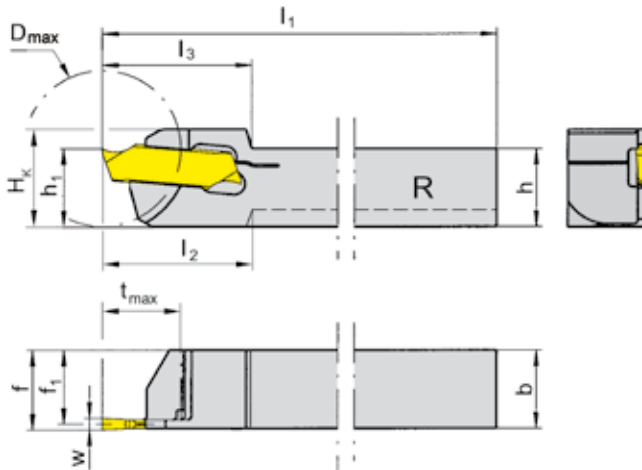

R = version à droite représentée  
R = versione destra come in figura

L = version à gauche  
L = versione sinistra a specchio

N° de commande Codice prodotto	h	b	I <sub>1</sub>	h <sub>1</sub>	f <sub>1</sub>	f	t <sub>max</sub>	w	D <sub>max</sub>	I <sub>3</sub>	H <sub>k</sub>	Dimension Dimensione
R/LH264.0808.51	8	8	120	10	7,25	8	7	1,5	20	18	12,5	01
R/LH264.1010.61	10	10	120	10	9,25	10	10	1,5	20	19	12,5	01
R/LH264.1010.62	10	10	120	10	9,00	10	10	2,0	20	19	12,5	02
R/LH264.1212.62	12	12	120	12	11,00	12	10	2,0	20	19	14,5	02
R/LH264.1212.63	12	12	120	12	10,75	12	10	2,5	32	19	14,5	03
R/LH264.1212.64	12	12	120	12	10,50	12	10	3,0	32	19	14,5	04

Préciser R ou L version  
Precisare esecuzione R o L

Dimensions en mm  
Dimensioni in mm

Autres dimensions sur demande  
Dimensioni differenti sono fornibili su richiesta

**Note:**

Levier P39L n'est pas fournis avec la lame - à cder séparément!

**Nota:**

La chiave P39L non viene fornita con la lama - bisogna ordinarla separatamente!

**Pièces détachées**

Ricambi

Porte outils Portainserito	Clé coudée Chiave
R/LH264....	<b>P39L</b>

**B**

**PLAQUETTE AMOVIBLE Type 264**  
INSERTO Tipo

Profondeur de gorge jusqu'à	Profondità della gola fino a	16,0 mm
Largueur de gorge	Larghezza della gola	1,5 - 3,0 mm

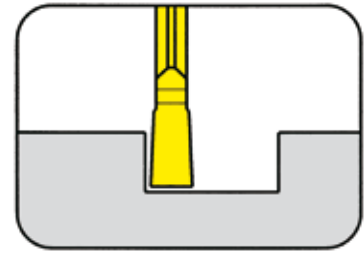

**précision affûtée**  
rettificato di precisione

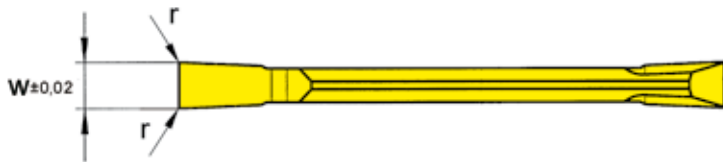
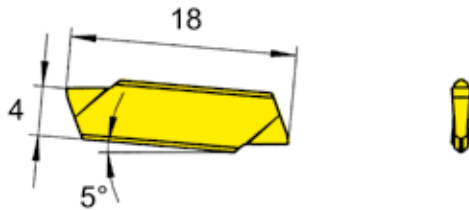

à utiliser avec Porte outils  
da utilizzare con Portainsero

Type H264  
Tipo

Repositionnement  
± 0,015 mm  
Precisione nell'intercambiabilità  
lunghezza ± 0,015 mm

N° de commande Codice prodotto	w	r	Dimension Dimensione	MG12	TN35	TI25	TA45
<b>264.0150.M0</b>	1,5	0,05	01	▲	▲		
<b>264.0200.M0</b>	2,0	0,05	02	▲	▲		
<b>264.0250.M0</b>	2,5	0,10	03	▲	▲		
<b>264.0300.M0</b>	3,0	0,10	04	▲	▲		
▲ en stock / a stock Δ 4 semaines / consegna 4 settimane ● Premier choix / raccomandato ○ Choix alternatif / alternativa				P	o	•	
■ Nuances non revêtue / non rivestito ■ Nuances revêtue / rivestito ■ Cermet / Cermet saldobrasato				M	•	•	
				K	•	•	
				S	•	•	
				N	•	•	
				H			

Dimensions en mm  
Dimensioni in mm

Nuances  
Leghe

Plaquettes peuvent être utilisées avec des porte outils **droites et gauches**.  
Stesso inserto per portainsero **sia destro che sinistro**.

**PLAQUETTE AMOVIBLE Type 264**  
INSERTO Tipo

Profondeur de gorge jusqu'à	Profondità della gola fino a	16,0 mm
Largueur de gorge	Larghezza della gola	1,5 - 3,0 mm

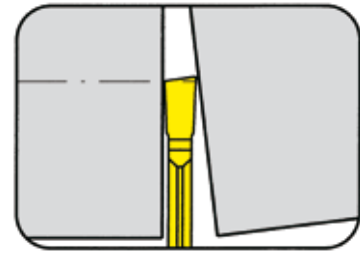

**précision affûtée**  
rettificato di precisione

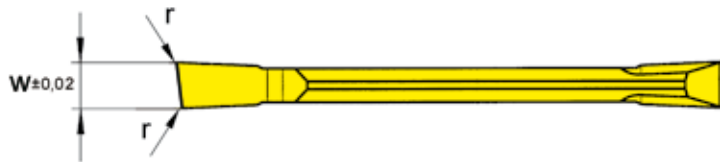
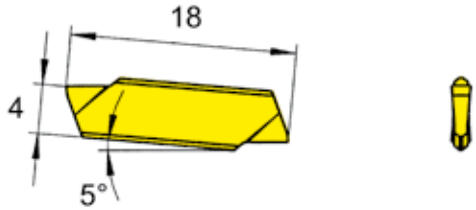

à utiliser avec Porte outils  
da utilizzare con Portainsero

Type H264  
Tipo

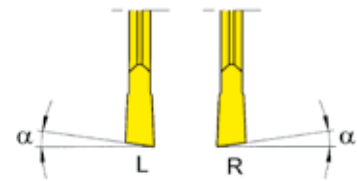

**Repositionnement**  
**± 0,015 mm**  
Precisione nell'intercambiabilità  
lunghezza ± 0,015 mm

R = version à droite représentée  
R = versione destra come in figura

L = version à gauche  
L = versione sinistra a specchio

N° de commande Codice prodotto	w	r	α	Dimension Dimensione	MG12	TN35	TI25	TA45
R/L264.0815.M0 R/L264.1515.M0	1,5	0,05	8° 15°	01	▲/▲ ▲/Δ	▲/▲ ▲/▲		
R/L264.0820.M0 R/L264.1520.M0	2,0	0,05	8° 15°	02	▲/Δ Δ/Δ	▲/▲ ▲/▲		
R/L264.0825.M0 R/L264.1525.M0	2,5	0,10	8° 15°	03		▲/▲ Δ/Δ		
R/L264.0830.M0 R/L264.1530.M0	3,0	0,10	8° 15°	04		▲/▲ Δ/▲		
▲ en stock / a stock Δ 4 semaines / consegna 4 settimane					P	o	•	
• Premier choix / raccomandato					M	•	•	
o Choix alternatif / alternativa					K	•	•	
■ Nuances non revêtue / non rivestito					S	•	•	
■ Nuances revêtue / rivestito					N	•	•	
■ Cermet / Cermet saldobrasato					H			

Dimensions en mm  
Dimensioni in mm

Préciser R ou L version  
Definire versione R o L

Plaquettes peuvent être utilisées avec des porte outils **droites et gauches**.  
Stesso inserto per portainsero **sia destro che sinistro**.

Nuances  
Leghe



**B**

**PLAQUETTE AMOVIBLE Type 264**  
INSERTO Tipo

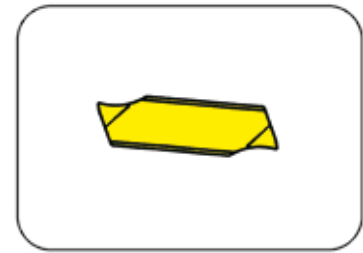

Profondeur de gorge jusqu'à	Profondità della gola fino a	16,0 mm
Largueur de gorge	Larghezza della gola	1,5 - 3,0 mm

**précision affûtée**  
rettificato di precisione

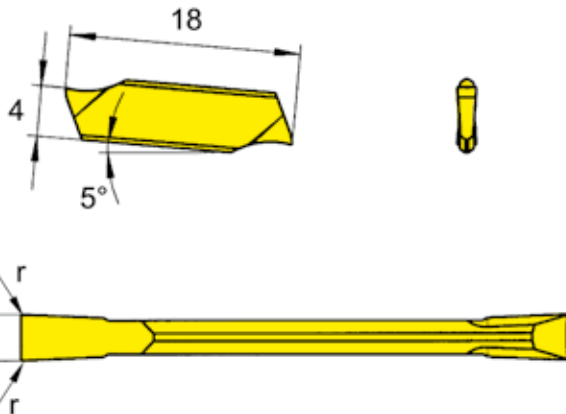

à utiliser avec Porte outils  
da utilizzare con Portainsero

Type H264  
Tipo

Repositionnement  
± 0,015 mm  
Precisione nell'intercambiabilità  
lunghezza ± 0,015 mm

N° de commande Codice prodotto	w	r	Dimension Dimensione	MG12	TN35	TI25	TA45
<b>264.0150.10</b>	1,5	0,05	01	▲	▲		
<b>264.0200.10</b>	2,0	0,05	02	▲	▲		
<b>264.0250.10</b>	2,5	0,10	03	△	▲		
<b>264.0300.10</b>	3,0	0,10	04	▲	▲		
▲ en stock / a stock    △ 4 semaines / consegna 4 settimane ● Premier choix / raccomandato ○ Choix alternatif / alternativa ■ Nuances non revêtue / non rivestito ■ Nuances revêtue / rivestito ■ Cermet / Cermet saldobrasato				P	o	•	
				M	•	•	
				K	•	•	
				S	•	•	
				N	•	•	
				H			

Nuances  
Leghe

Dimensions en mm  
Dimensioni in mm

Plaquettes peuvent être utilisées avec des porte outils **droites et gauches**.  
Stesso inserto per portainsero **sia destro che sinistro**.

**PLAQUETTE AMOVIBLE Type 264**  
INSERTO Tipo

Profondeur de gorge jusqu'à	Profondità della gola fino a	16,0 mm
Largueur de gorge	Larghezza della gola	1,5 - 3,0 mm

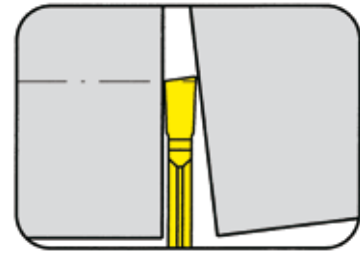

**précision affûtée**  
rettificato di precisione

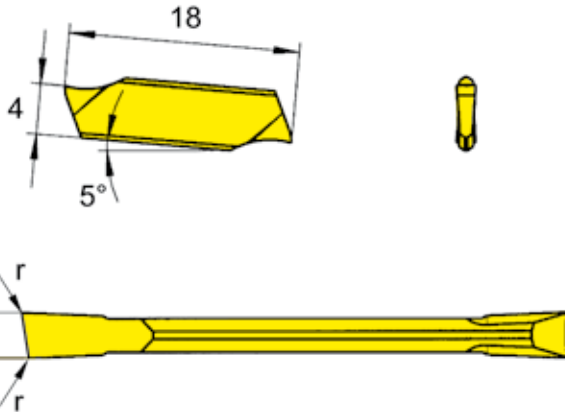

à utiliser avec Porte outils  
da utilizzare con Portainsero

Type H264  
Tipo

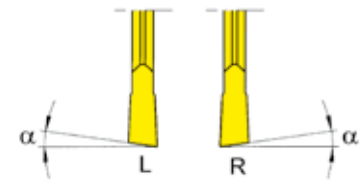

**Repositionnement**  
**± 0,015 mm**  
Precisione nell'intercambiabilità  
lunghezza ± 0,015 mm

R = version à droite représentée  
R = versione destra come in figura

L = version à gauche  
L = versione sinistra a specchio

N° de commande Codice prodotto	w	r	α	Dimension Dimensione	MG12	TN35	TI25	TA45
					MG12	TN35	TI25	TA45
R/L264.0815.10 R/L264.1515.10	1,5	0,05	8° 15°	01	Δ/Δ ▲/▲	▲/▲ ▲/▲		
R/L264.0820.10 R/L264.1520.10	2,0	0,05	8° 15°	02	▲/Δ ▲/Δ	▲/▲ ▲/▲		
R/L264.0825.10 R/L264.1525.10	2,5	0,10	8° 15°	03		▲/▲ ▲/▲		
R/L264.0830.10 R/L264.1530.10	3,0	0,10	8° 15°	04		▲/▲ ▲/▲		

- ▲ en stock / a stock Δ 4 semaines / consegna 4 settimane
- Premier choix / raccomandato
- Choix alternatif / alternativa
- Nuances non revêtue / non rivestito
- Nuances revêtue / rivestito
- Cermet / Cermet saldobrasato

P	○	●		
M	●	●		
K	●	●		
S	●	●		
N	●	●		
H				

Dimensions en mm  
Dimensioni in mm

Préciser R ou L version  
Definire versione R o L

Plaquettes peuvent être utilisées avec des porte outils **droites et gauches**.  
Stesso inserto per portainsero **sia destro che sinistro**.

Nuances  
Leghe

**B**

**PLAQUETTE AMOVIBLE Type 264**  
INSERTO Tipo

Profondeur de gorge jusqu'à 16,0 mm  
Profondità della gola fino a 16,0 mm  
Largeur de gorge 1,5 - 3,0 mm  
Larghezza della gola 1,5 - 3,0 mm

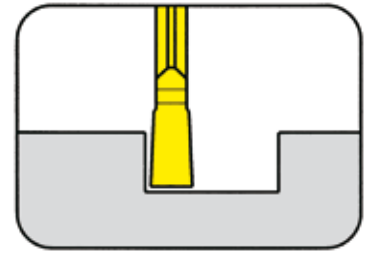

**précision affûtée**  
rettificato di precisione

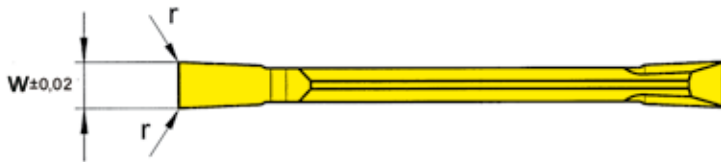
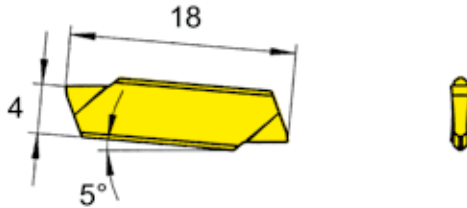

à utiliser avec Porte outils  
da utilizzare con Portainsero

Type H264  
Tipo

Repositionnement  
± 0,015 mm  
Precisione nell'intercambiabilità  
lunghezza ± 0,015 mm

N° de commande Codice prodotto	w	r	Dimension Dimensione	MG12	TN35	TI25	TA45
264.0150.20	1,5	0,05	01		▲		
264.0200.20	2,0	0,05	02		▲		
264.0250.20	2,5	0,10	03		▲		
264.0300.20	3,0	0,10	04		▲		
				P	•		
				M	•		
				K	•		
				S	•		
				N	•		
				H			

- ▲ en stock / a stock Δ 4 semaines / consegna 4 settimane
- Premier choix / raccomandato
- o Choix alternatif / alternativa
- Nuances non revêtue / non rivestito
- Nuances revêtue / rivestito
- Cermet / Cermet saldobrasato

Dimensions en mm  
Dimensioni in mm

Plaquettes peuvent être utilisées avec des porte outils **droites et gauches**.  
Stesso inserto per portainsero **sia destro che sinistro**.

Nuances  
Leghe

**PLAQUETTE AMOVIBLE Type 264**  
INSERTO Tipo

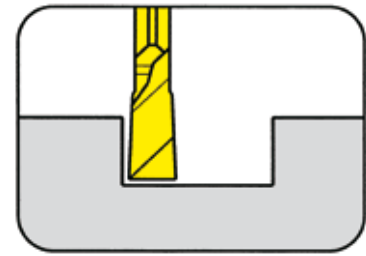

Profondeur de gorge jusqu'à	Profondità della gola fino a	16,0 mm
Largueur de gorge	Larghezza della gola	1,5 - 3,0 mm

**précision affûtée**  
rettificato di precisione

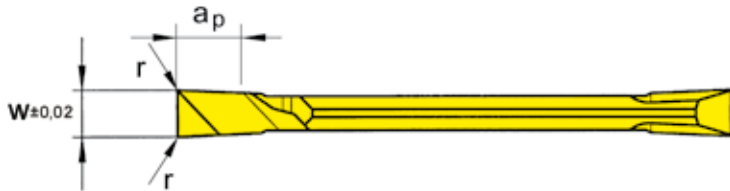
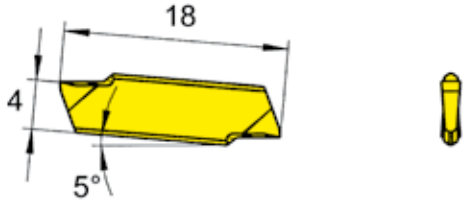

à utiliser avec Porte outils  
da utilizzare con Portainsero

Type H264  
Tipo

**Repositionnement**  
± 0,015 mm  
Precisione nell'intercambiabilità  
lunghezza ± 0,015 mm

L = version à gauche représentée  
L = versione sinistra come in figura

R = version à droite  
R = versione destra a specchio

N° de commande Codice prodotto	w	r	Dimension Dimensione	MG12	TN35	TI25	TA45
				▲/▲	▲/▲	▲/▲	
<b>R/L264.0150.P0</b>	1,5	0,05	01		▲/▲	▲/▲	
<b>R/L264.0200.P0</b> <b>R/L264.0200.P2</b>	2,0	0,05 0,20	02	▲/▲	▲/▲ ▲/▲	▲/▲	
<b>R/L264.0250.P0</b> <b>R/L264.0250.P2</b>	2,5	0,10 0,20	03	▲/	▲/▲ ▲/▲	▲/▲	
<b>R/L264.0300.P0</b> <b>R/L264.0300.P2</b>	3,0	0,10 0,20	04	▲/▲	▲/▲ ▲/▲	▲/▲	

- ▲ en stock / a stock    Δ 4 semaines / consegna 4 settimane
- Premier choix / raccomandato
- Choix alternatif / alternativa
- Nuances non revêtue / non rivestito
- Nuances revêtue / rivestito
- Cermet / Cermet saldobrasato

P	○	●	●	
M	●	●	●	
K	●	●	●	
S	●	●	●	
N	●	●	●	
H				

Dimensions en mm  
Dimensioni in mm

$$a_p = 1,5 \times w$$

$$a_p = 1,5 \times w$$

Nuances  
Leghe

Préciser R ou L version  
Definire versione R o L

Plaquettes peuvent étre utilisées avec des porte outils **droites et gauches**.  
Stesso inserto per portainsero **sia destro che sinistro**.

**B**

**PLAQUETTE AMOVIBLE Type S264**  
INSERTO Tipo

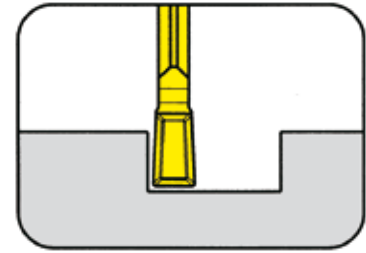

Profondeur de gorge jusqu'à 16,0 mm  
Profondità della gola fino a 16,0 mm  
Largeur de gorge 1,5 - 3,0 mm  
Larghezza della gola 1,5 - 3,0 mm

**précision frittée**  
sinterizzato di precisione

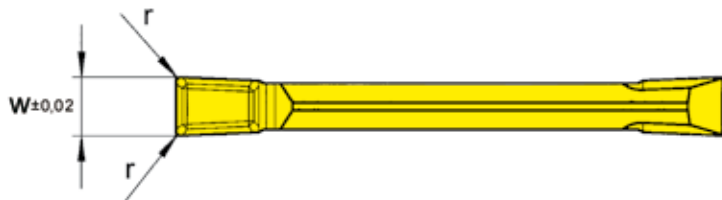
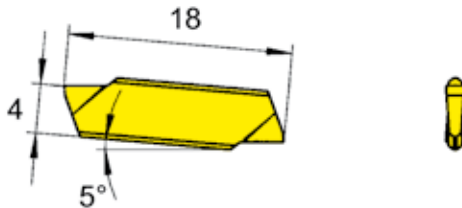

à utiliser avec Porte outils  
da utilizzare con Portainsero

Type H264  
Tipo

Repositionnement  
± 0,015 mm  
Precisione nell'intercambiabilità  
lunghezza ± 0,015 mm

N° de commande Codice prodotto	w	r	Dimension Dimensione	MG12	TN35	TI25	TA45
<b>S264.0150.D1</b>	1,5	0,05	01	Δ	▲		
<b>S264.0200.D1</b>	2,0	0,05	02	Δ	▲		
<b>S264.0250.D1</b>	2,5	0,10	03		▲		
<b>S264.0300.D1</b>	3,0	0,10	04	Δ	▲		
▲ en stock / a stock Δ 4 semaines / consegna 4 settimane				P	o	•	
● Premier choix / raccomandato				M	•	•	
o Choix alternatif / alternativa				K	•	•	
■ Nuances non revêtue / non rivestito				S	•	•	
■ Nuances revêtue / rivestito				N	•	•	
■ Cermet / Cermet saldobrasato				H			

Dimensions en mm  
Dimensioni in mm

Nuances  
Leghe

Plaquettes peuvent être utilisées avec des porte outils **droites et gauches**.  
Stesso inserto per portainsero **sia destro che sinistro**.

# FILETAGE (extérieur) profil plein

## FILETTATURA (esterna) Profilo completo



B

**PLAQUETTE AMOVIBLE Type**  
INSERTO Tipo

**264**  
Filetage ISO-métrique  
Filettatura ISO - Metrica

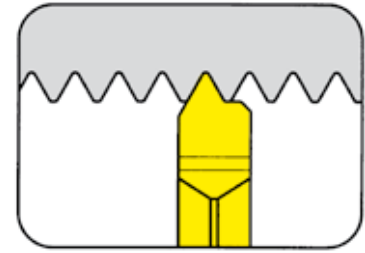

Pas	Passo	0,5 - 1,5 mm
-----	-------	--------------

précision affûtée  
rettificato di precisione

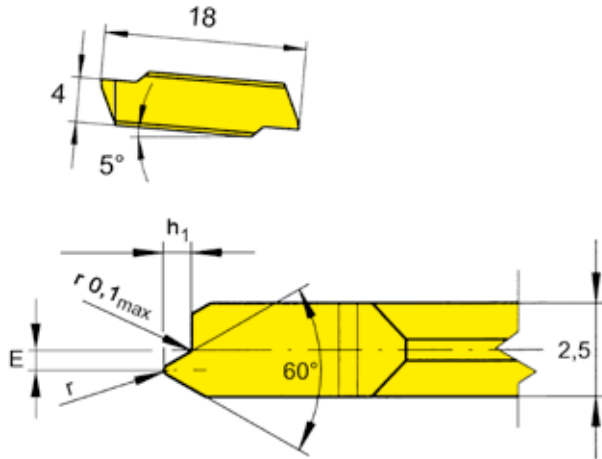

à utiliser avec Porte outils  
da utilizzare con Portainsero

Type H264  
Tipo

Repositionnement  
± 0,015 mm  
Precisione nell'intercambiabilità  
lunghezza ± 0,015 mm

R = version à droite représentée  
R = versione destra come in figura

L = version à gauche  
L = versione sinistra a specchio

N° de commande Codice prodotto	P	r	E	h <sub>1</sub>	Dimension Dimensione					
						MG12	TN35	TI25	TA45	TF45
R/L264.0305.02	0,50	0,07	0,90	0,31	03					▲▲
R/L264.0306.02	0,60	0,09	0,90	0,37	03					▲▲
R/L264.0307.02	0,70	0,10	0,80	0,43	03					▲▲
R/L264.0407.02	0,75	0,11	0,75	0,46	03					▲▲
R/L264.0408.02	0,80	0,12	0,70	0,49	03					▲▲
R/L264.0610.02	1,00	0,12	0,60	0,61	03					▲▲
R/L264.0712.02	1,25	0,15	0,50	0,77	03					▲▲
R/L264.0915.02	1,50	0,20	0,40	0,92	03					▲▲

- ▲ en stock / a stock Δ 4 semaines / consegna 4 settimane
- Premier choix / raccomandato
- o Choix alternatif / alternativa
- Nuances non revêtue / non rivestito
- Nuances revêtue / rivestito
- Cermet / Cermet saldobrasato

P					•
M					•
K					•
S					•
N					•
H					

Dimensions en mm  
Dimensioni in mm

Nuances  
Leghe

Préciser R ou L version  
Definire versione R o L

Aucunes cales nécessaires. Tous les profils de HORN sont fabriqués avec une grande dépouille radiale.  
Non è necessaria la sottoplacchetta. La HORN realizza tutti i profili dei filetti con angoli di spoglia idonei.